



**TEKNOLOGISK
INSTITUT**

Teknologiparken
Kongsvang Allé 29
DK-8000 Århus C
Telefon 72 20 10 00
Telefax 72 20 10 19

info@teknologisk.dk
www.teknologisk.dk

KPK Døre & Vinduer A/S
Att.: Jørn Sørensen
Rogalandsvej 3
7900 Nykøbing Mors

03. juli 2008
1110283
MJLD/

Godkendelse af monteringsystem

Med henvisning til Deres ansøgning af 09. maj 2008 vedrørende godkendelse af monteringsystem baseret på Deres beskrivelse som fremgår af bilag 1, samt under forudsætning af at glasklodsen i bilag 9 benyttes, kan vi oplyse følgende:

Monteringsudvalget kan anbefale, at der fra Glasindustrien udstedes en godkendelse til ovennævnte system for KPK Døre & Vinduer A/S.

Kopi af dette brev er sendt til Glasindustriens sekretariat med anmodning om, at der fra Glasindustriens bestyrelse udstedes en godkendelse af systemet som beskrevet i vedhæftede tegninger bilag 1 – 4.

Med venlig hilsen
Teknologisk Institut, Byggeri Århus

Morten Jul Lægaard
Konsulent, Murværk og Byggekomponenter

Dir. tlf.: 7220 1132
E-mail: morten.lagaard@teknologisk.dk

Bilag: KPK Døre og Vinduer A/S - produktbeskrivelse

KPK	Tegnings Håndbog	Date:	04.10.2007	Nr.	OT-8000
		Rev.	06.01.07	Side	1 af 2

Opklodsning af glas og fyldinger

Afstand fra kant af glas 20-30mm
Glasklodser må ikke dække ventilationshuller

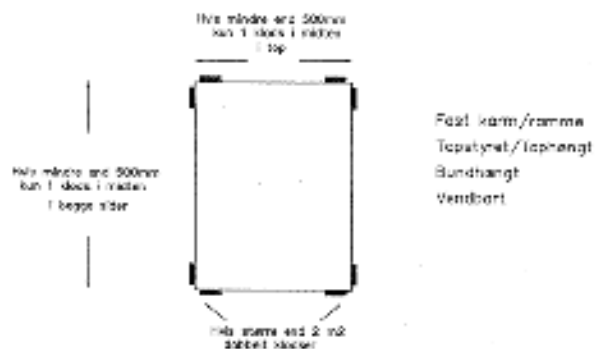

Sidehængte vinduer

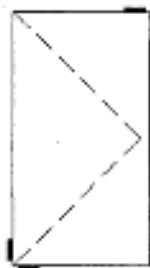

Sidehængt vinduer delt med 42mm sprosser
Glas størrelse < 400mm på bredde og højde.

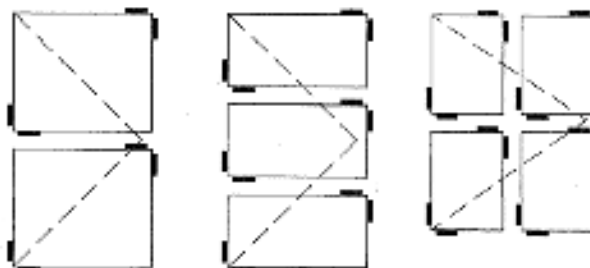

Sidehængt vinduer delt med 42mm sprosser
Glas størrelse > 400mm på 1 side.

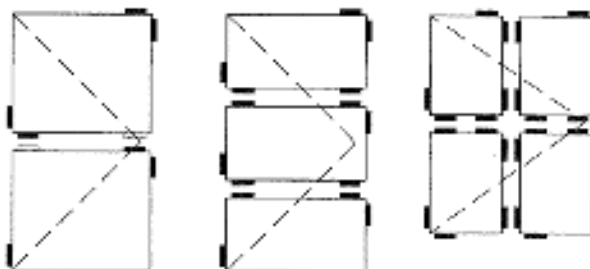

KPK	Tegnings Håndbog	Date: 04.10.2007	Nr: QT-8900
		Udf: Godk. af: JS	Side 2 af 2

Opklodsning af glas og fyldinger

Afstand fra kant af glas 20-30mm
Glasklodser må ikke dække ventilationshuller

Sidehængte døre

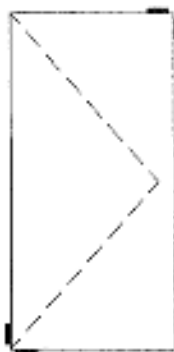

Delt med topstykke



Sidehængte døre med 42mm sprosser
Glas størrelse < 400mm på bredde og højde.

Delt med sprosser



Delt med sprosser

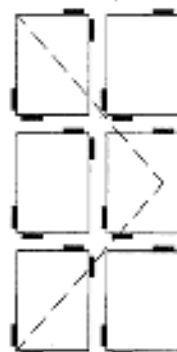

Faste dørerammer / sidepartiers rammer
som faste vinduer

Sidehængte døre med 42mm sprosser
Glas størrelse > 400mm på 1 side.

Delt med sprosser



Delt med sprosser

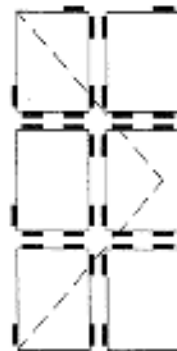

2007.12.18
1291912
Bilag 1, side 1



TEKNOLOGISK
INSTITUT

KPK DØRE & VINDUER	Detailtegning	Titel: 65 Oprekts
		ÅM: 13
		Aktør: 2007.11

Slæddør med bremse

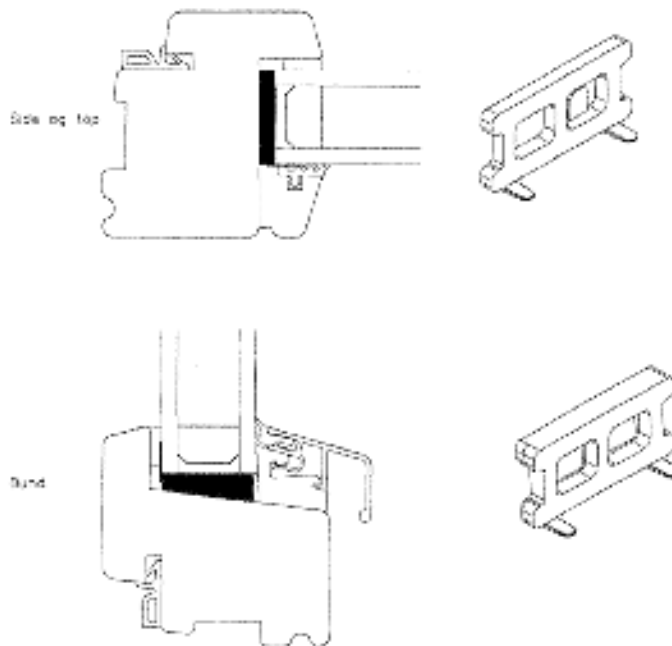

\\evl\af\afse_d\af\1291912\1110283_KPK_rindør og Døre glocketube