

JÆGERSPRIS-VINDUET A/S

VINKELVEJ 23, 3630 JÆGERSPRIS

tlf. 47.531107 / fax. 47.503437

Type : 1.04 Tostyret vindue	Tegn.nr. : DV42	
Detalje : 03 Lodret snit i bundkarm/ramme	Anvend. :	
Profil :	MÅL : 1:1	
GODKENDT AF :	GYLDIG :	UDGAVE NR.: 1
DATO :	DATO : 07.02.1997	

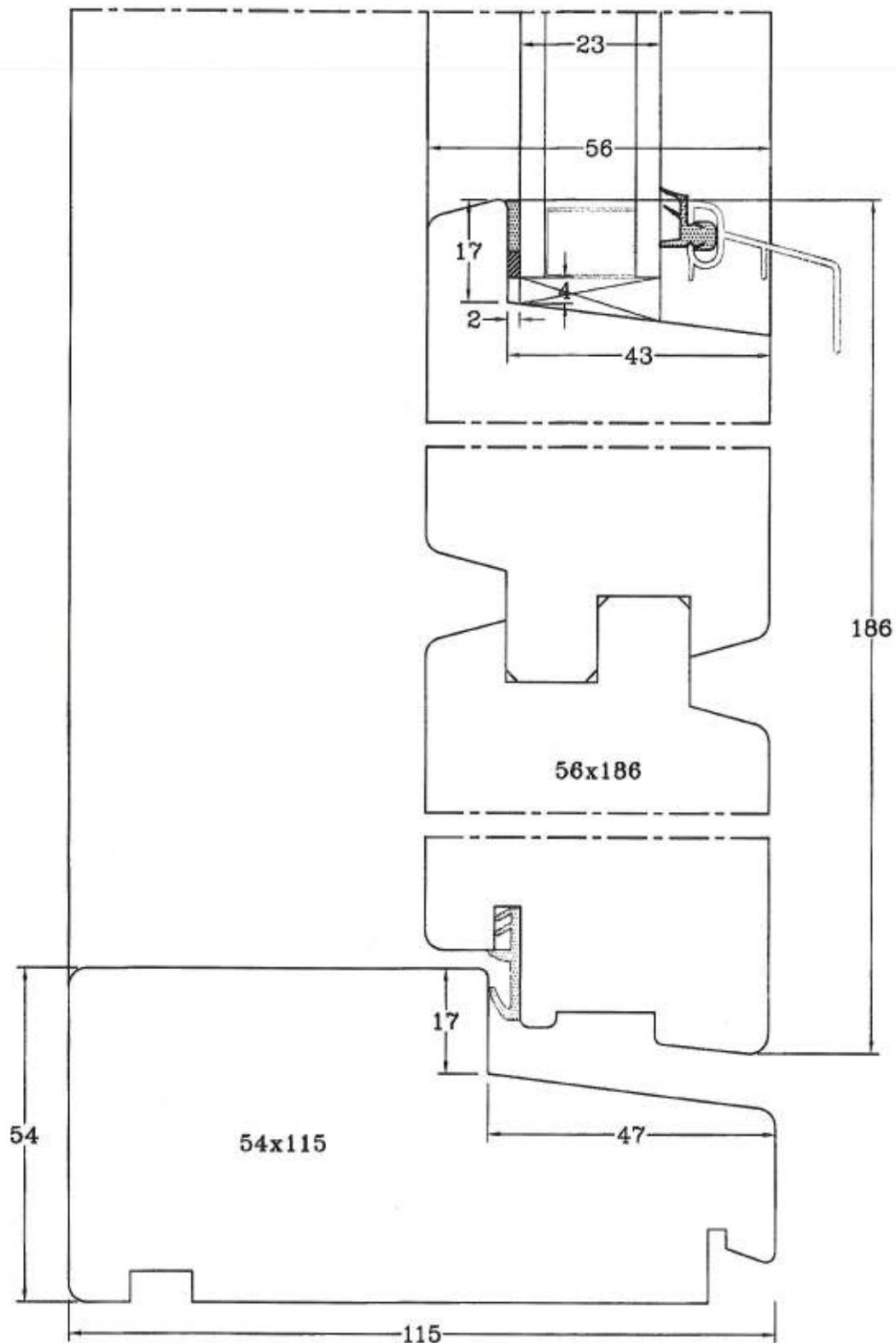

JÆGERSPRIS-VINDUET A/S

VINKELVEJ 23, 3630 JÆGERSPRIS

tlf. 47.531107 / fax. 47.503437

Type	: D.140-01 UDADGAENDE	Tegn.nr.	: 0-D.59
Detalje	: 03 Lodret snit i bundkarm/ramme	Anvend.	:
Profil	:	MÅL	: 1:1
GODKENDT AF :	GYLDIG :	UDGAVE NR.:	1
DATO :	DATO : 07.02.1997		

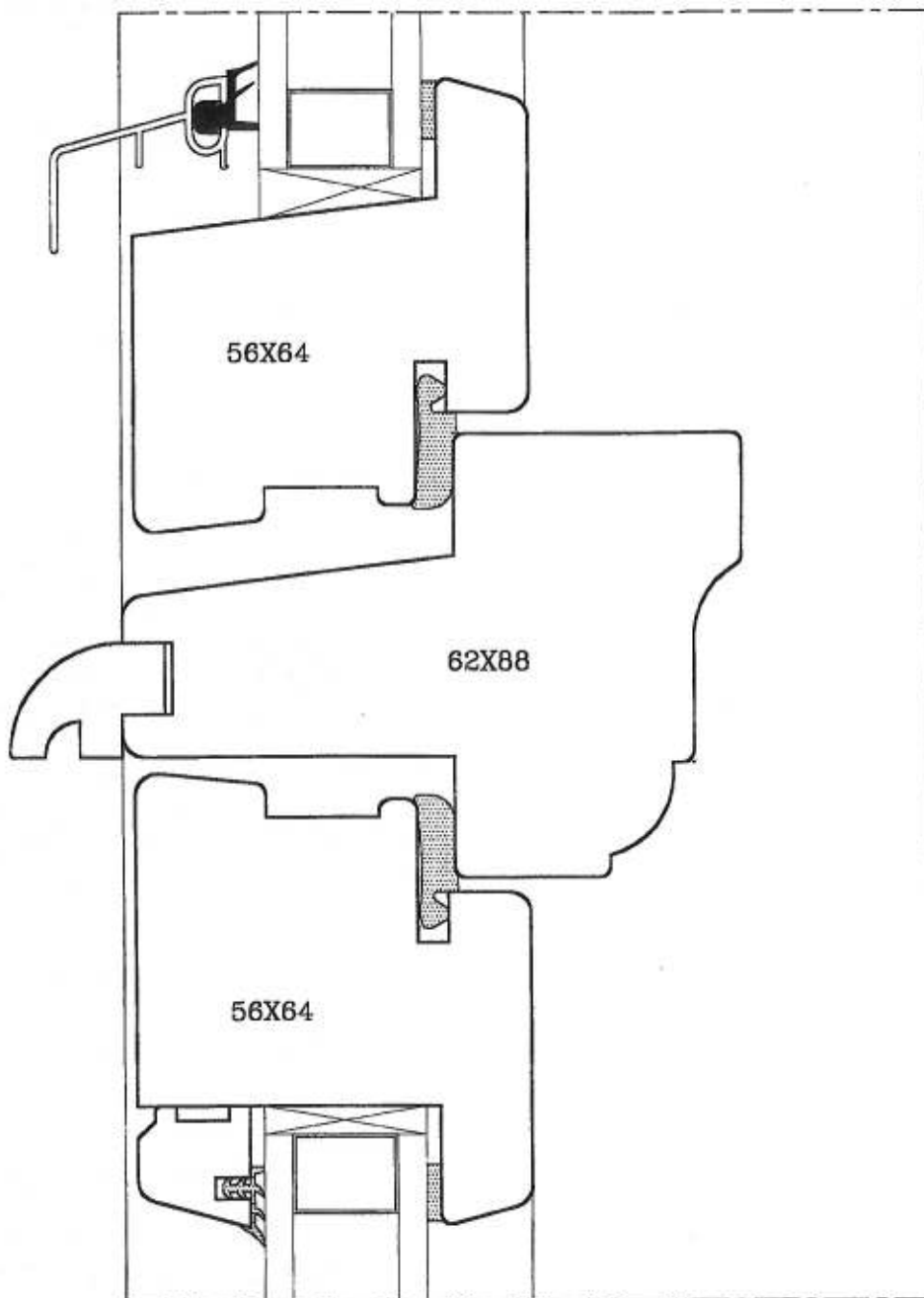

JÆGERSPRIS-VINDUET A/S

VINKELVEJ 23, 3630 JÆGERSPRIS

tel. 47.531107 / fax. 47.503437

Type : 4.08	Sidehængt vindue	Tegn.nr. : DV16
Detalje : 05	Lodret snit	Anvend. :
Profil : LH5/UR109/OG110/VN/4/VN1/GL1		MÅL : 1:1
GODKENDT AF <i>[Signature]</i>	GYLDIG : 07.02.1997	UDGAVE NR.: 1
DATO 12-97		

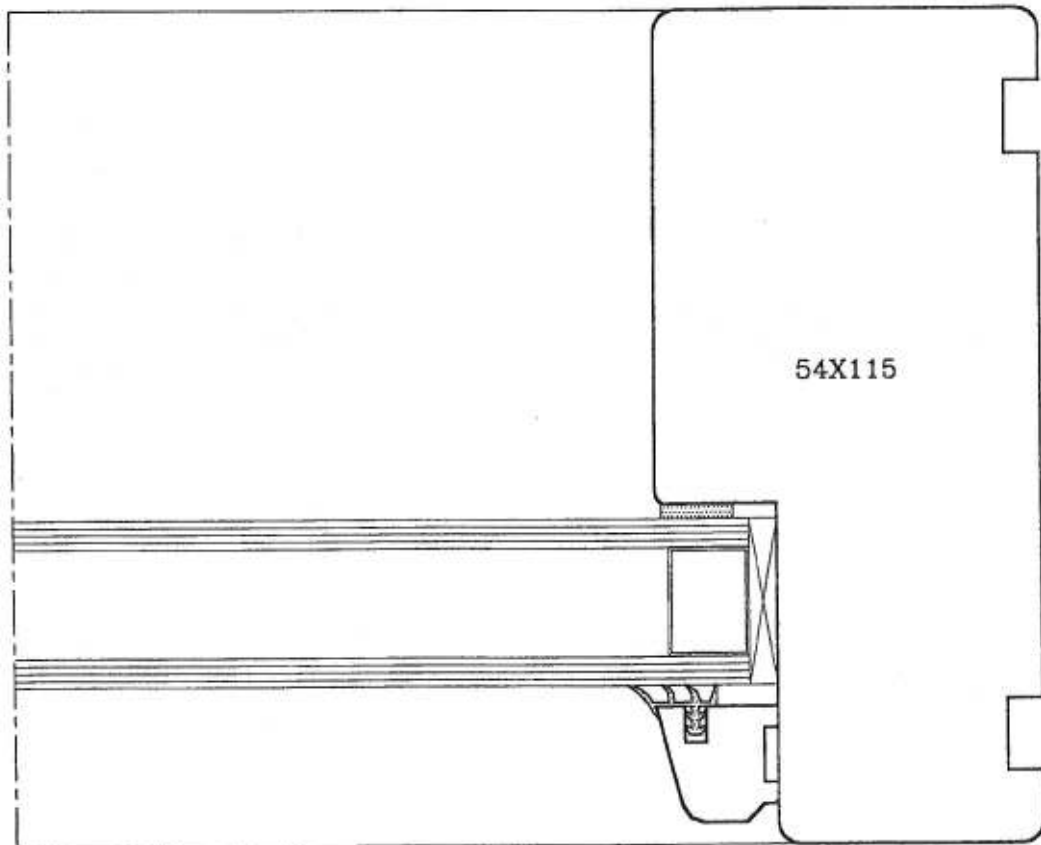

JÆGERSPRIS-VINDUET A/S

VINKELVEJ 23, 3630 JÆGERSPRIS

tlf. 47.531107 / fax. 47.503437

Type : F.1B1-Facadeparti	Tegn.nr. : D-F.06	
Detalje : 02	Anvend. :	
Profil : SK3/GL1	MÅL : 1:1	
GODKENDT AF : <i>MAB</i> 2/12-97	GYLDIG DATO : 07.02.1997	UDGAVE NR.: 1

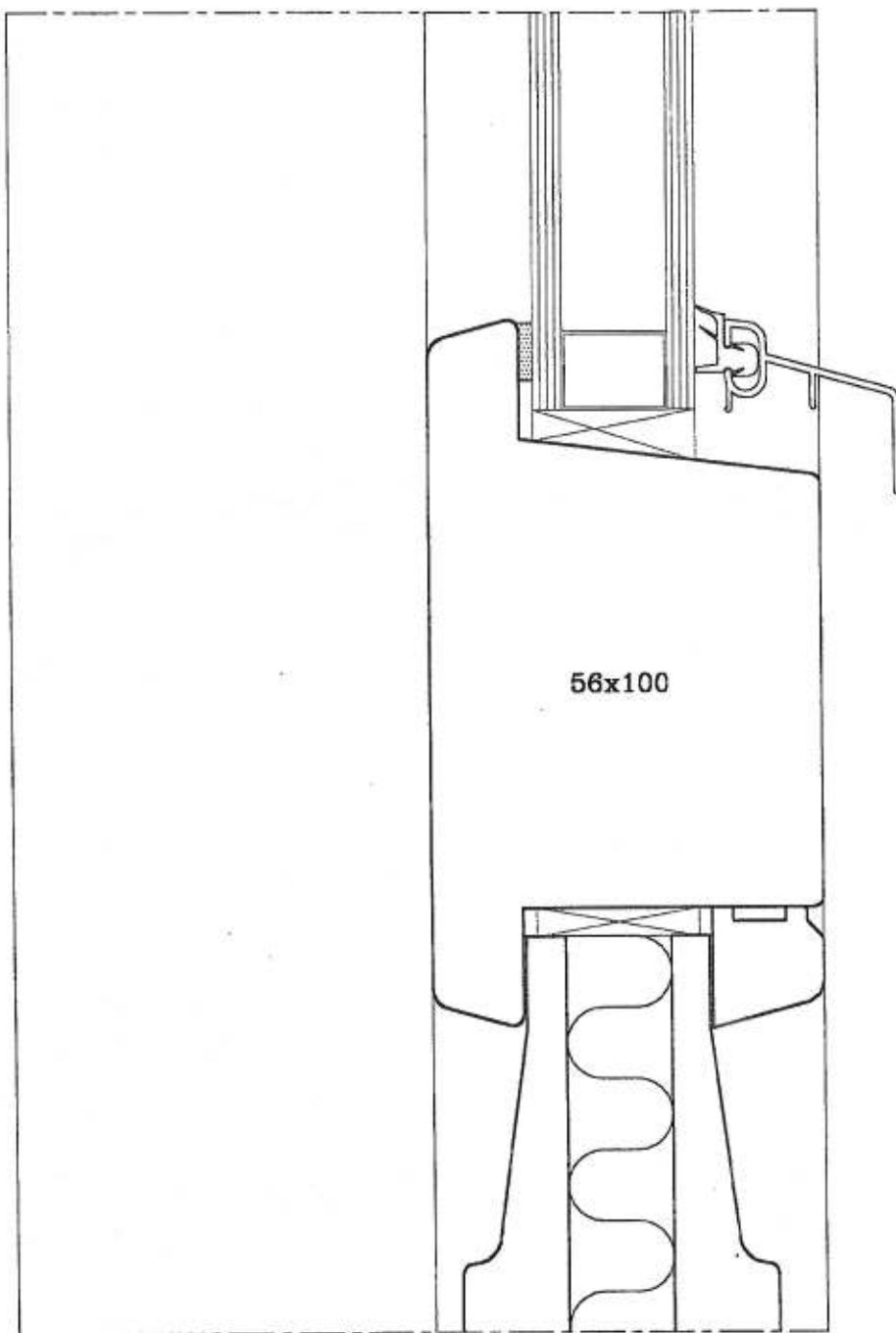

JÆGERSPRIS-VINDUET A/S

VINKELVEJ 23, 3630 JÆGERSPRIS

tlf. 47.531107 / fax. 47.503437

Type	: D.115 Udadgående	Tegn.nr.	: DD93A
Detalje	: 04 Vandret snit	Anvend.	:
Profil	: MR143/FY3/GL1	A-Profil	MÅL : 1:1
GODKENDT AF	: <i>[Signature]</i>	GYLDIG	: UDGAVE NR.: 1
DATO	: 20/12-97	DATO	: 07.02.1997

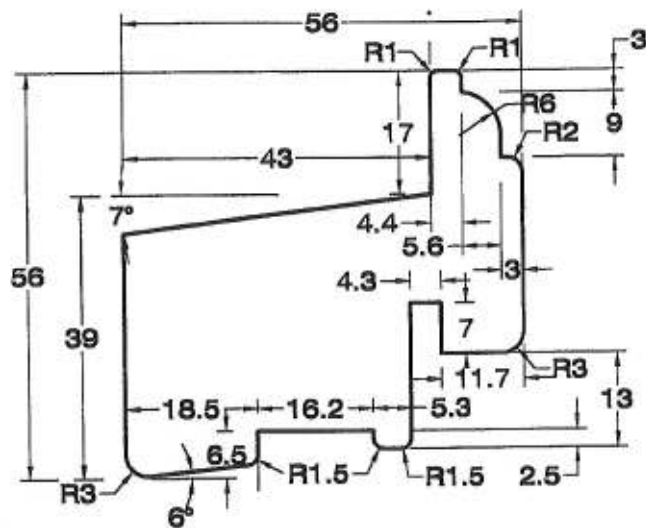

JÆGERSPRIS-VINDUET A/S

VINKELVEJ 23, 3630 JÆGERSPRIS

tlf. 47.531107 / fax. 47.503437

Type :	Tegn.nr. : R-0.05	
Detalje :	Anvend. :	
Profil : Bundramme 109 / 56 x 56 mm	Mål : 1:1	
GODKENDT AF : DATO :	GYLDIG : DATO : 07.02.1997	UDGAVE NR.: 1

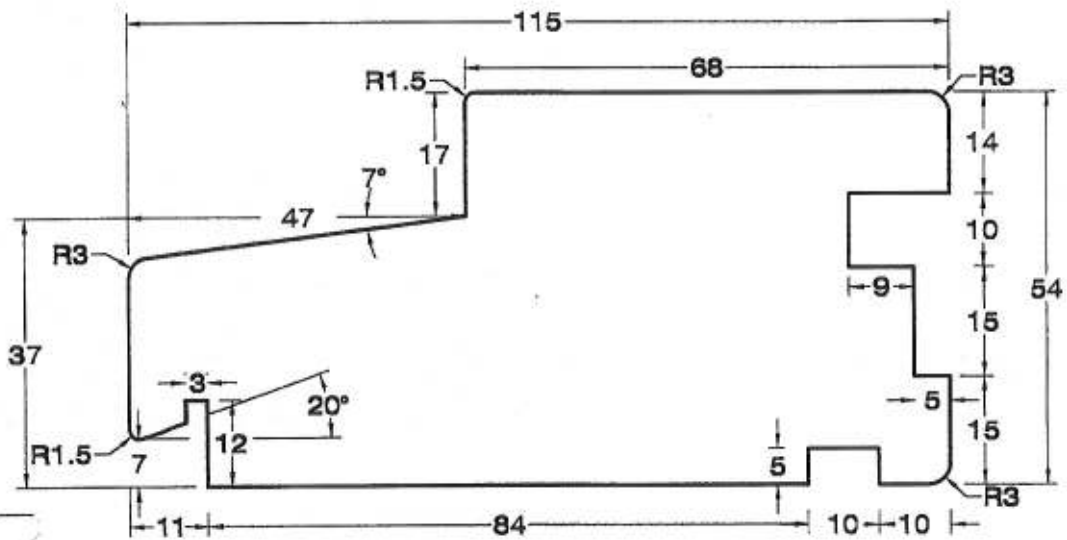

JÆGERSPRIS-VINDUET A/S

VINKELVEJ 23, 3630 JÆGERSPRIS

tlf. 47.531107 / fax. 47.503437

Type :	Tegn.nr. : V-0.01	
Detalje :	Anvend. :	
Profil : Bundkarm 1 / 54 x 115 mm	Mål : 1:1	
GODKENDT AF DATO	GYLDIG : DATO : 07.02.1997	UDGAVE NR.: 1

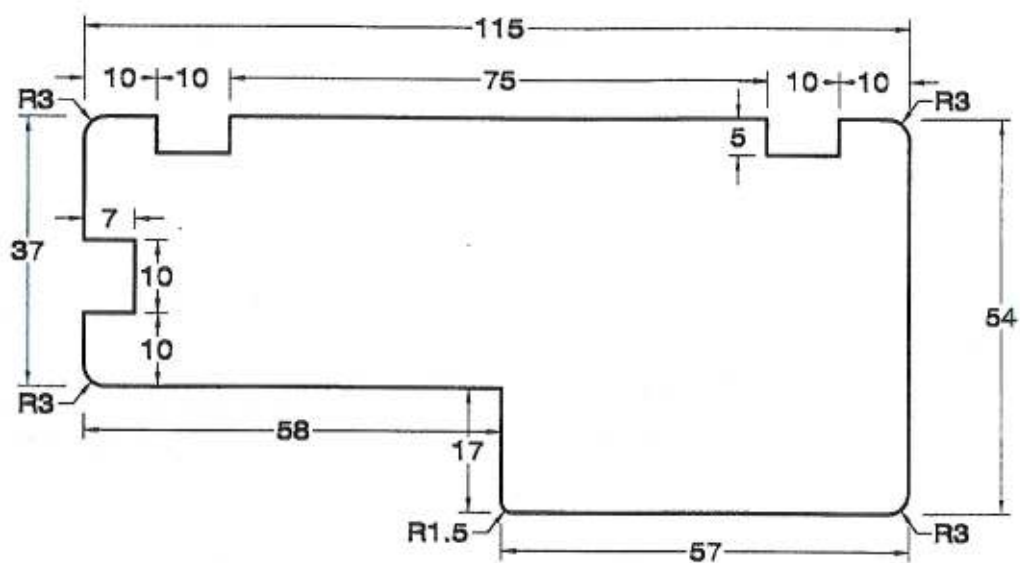

JÆGERSPRIS-VINDUET A/S

VINKELVEJ 23, 3630 JÆGERSPRIS

tlf. 47.531107 / fax. 47.503437

Type : Koblede rammer	Tegn.nr. : V-0.13	
Detalje :	Anvend. :	
Profil : Overkarm 18 / 54 x 115 mm	Mål : 1:1	
GODKENDT AF : <i>[Signature]</i> DATO : <i>[Date]</i>	GYLDIG : DATO : 07.02.1997	