

Fremtidens Vinduer & Døre, Nørrevestvej 1-6 DK-7450, Tlf. 90 62 10 44 Fax 60 62 42 67, led@fd.dk www.fed-es.dk

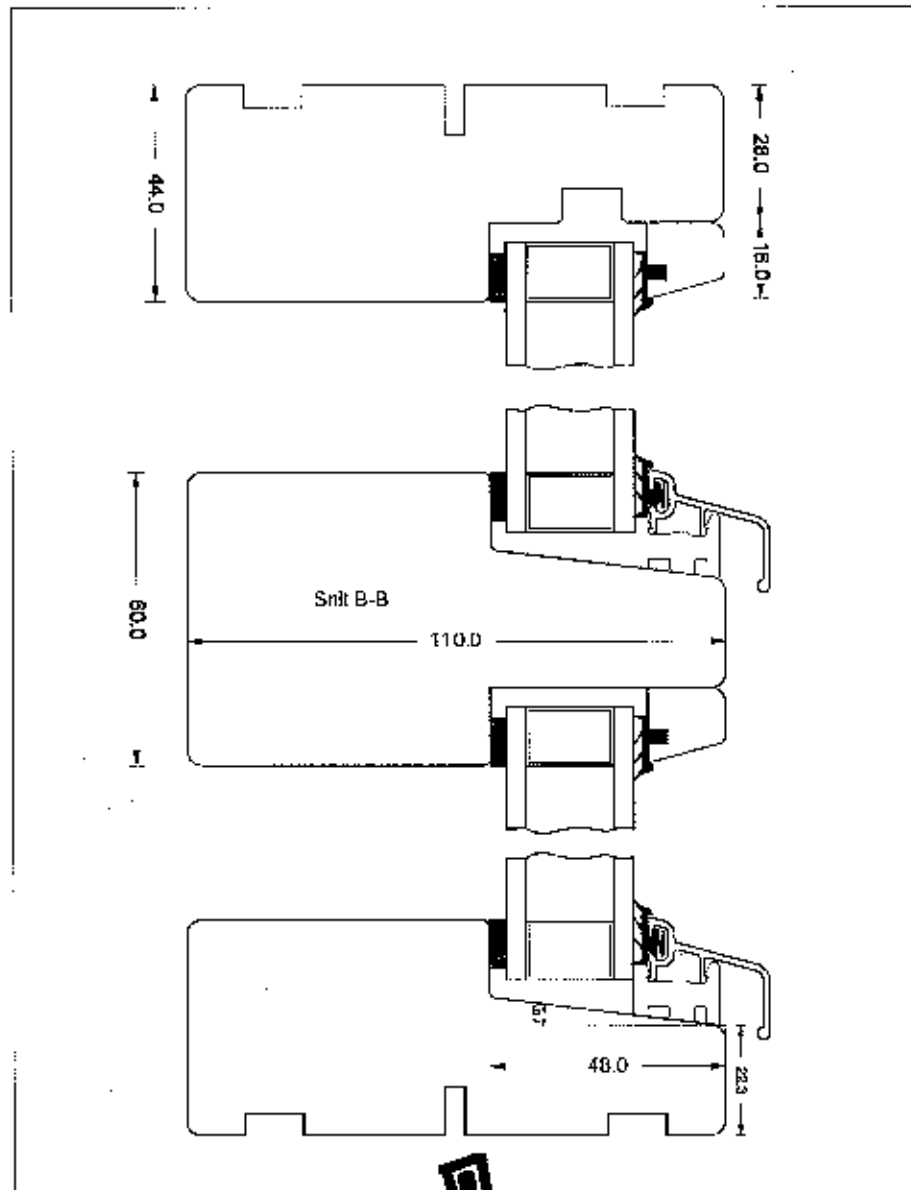

Udv.:	J.R.	Rev. nr.:	01		Navn:	Scandi / Nobel Fast karm
Dato:	29.03.06	Skal.:	1:1		Legt. nr.:	Type 1-2 Snit B-B
Godk.:	J. Jensen	Profil:	Soft			

Fremtidens Vinduer & Døre Nordvestvej 4-6 DK-Aars. TLF. 99 62 10 11 Fax. 80 82 42 57. fab@fvd.dk www.fvd.dk

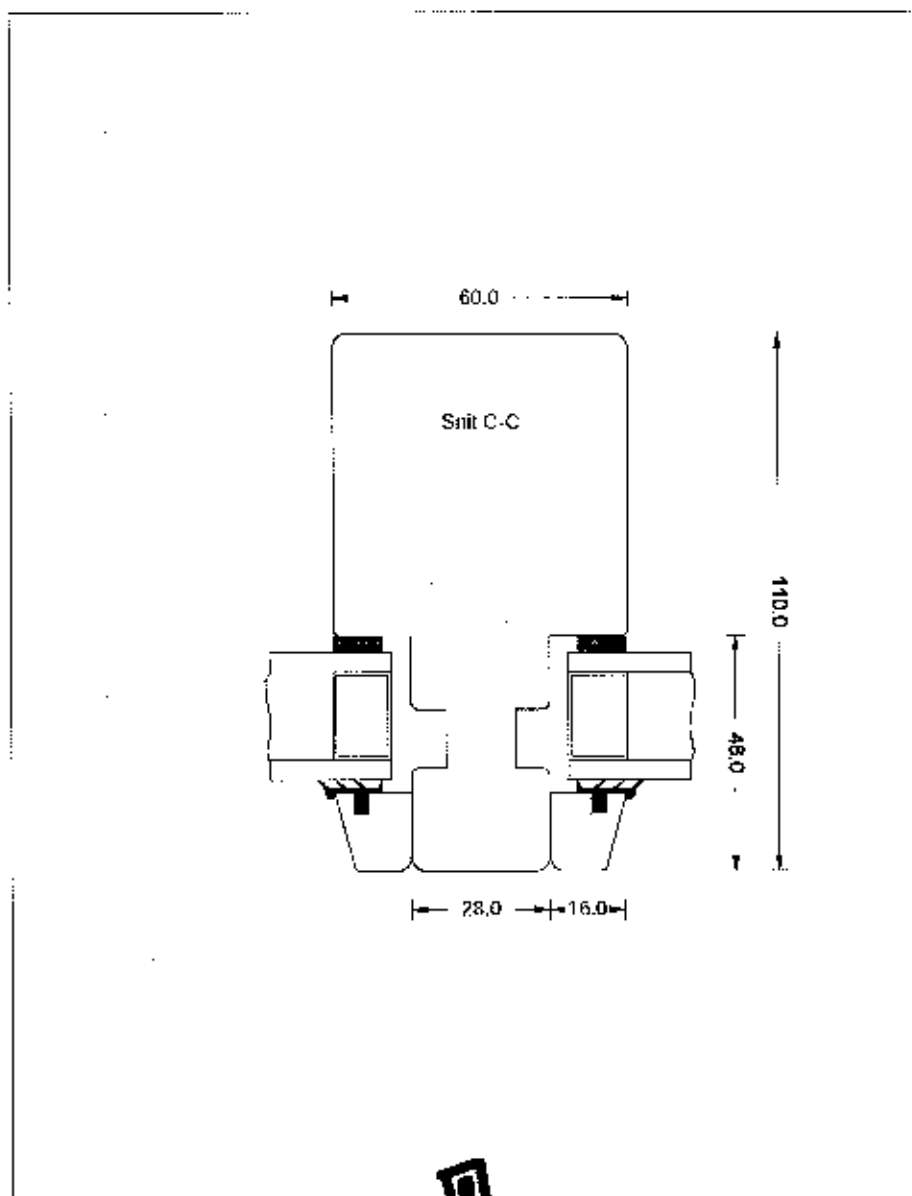

Udarb.	J.K.	Rev. nr.	01		Navn	Scandi / Nobel Fast kartrt
Dato	29.03.06	MS.	1:1		Tegn. nr.	
Gødk.	Jensen	Profil.	Soft			Type 1-1 Lodret post

Fremtidens Vinduer & Døre Nærvestvej 4-6 DK-Åers, TLF. 68 62 10 44 Fax 68 62 42 57. info@fv.dk www.fv.dk

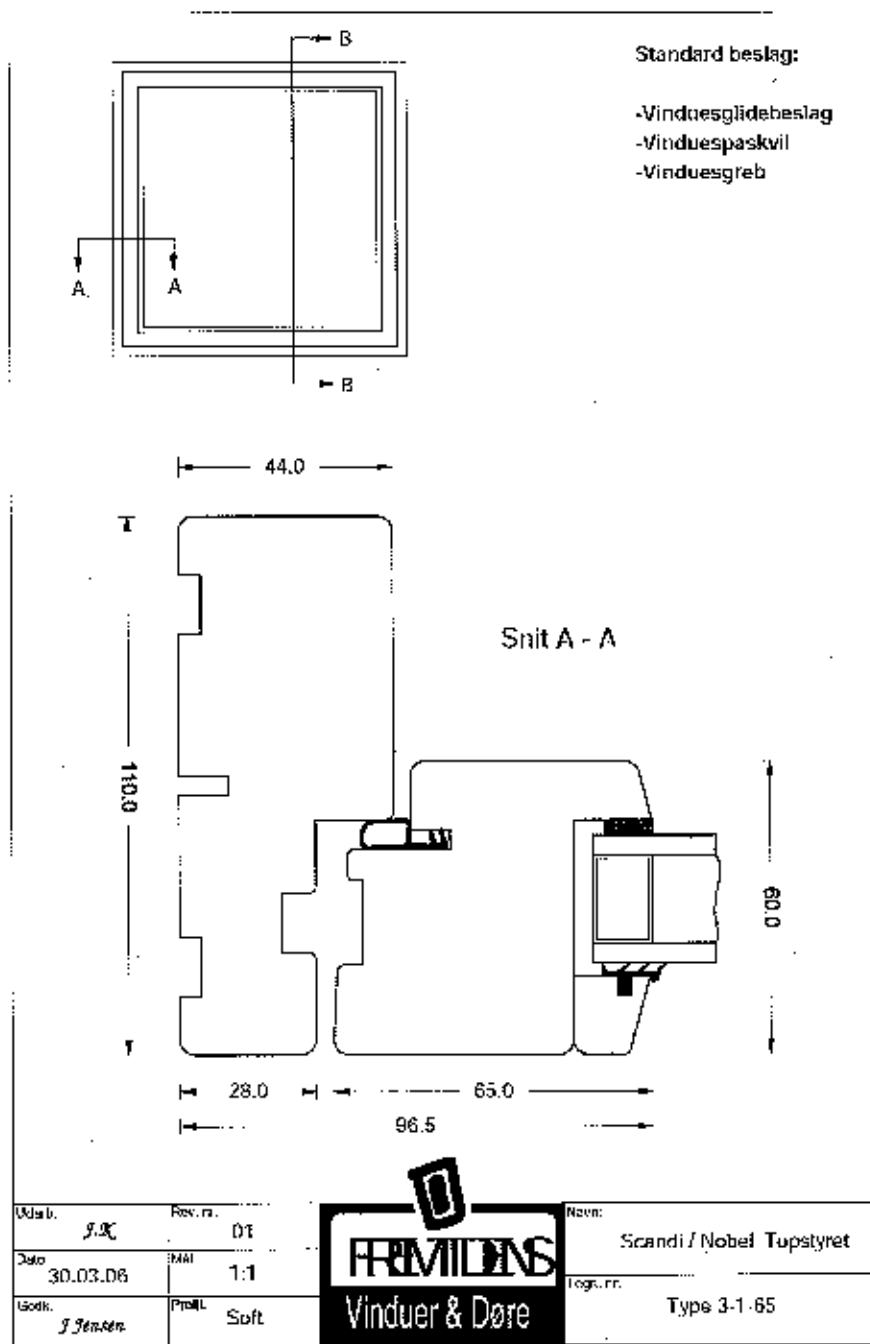

Fremtidens Vinduer & Døre Meschkevej 4-5 DK-6000. Tlf. 88 67 10 44 Fax. 88 67 42 57 info@fdm.dk www.fdm.dk

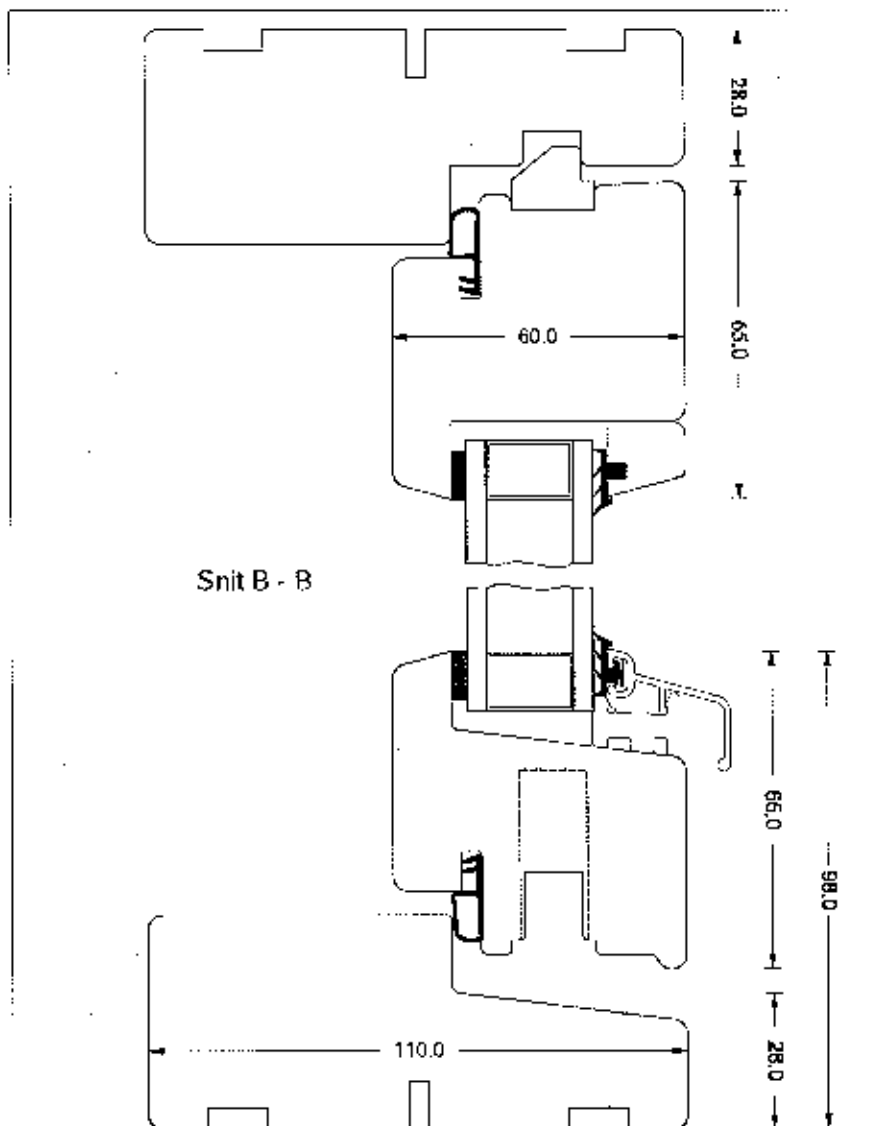

Udvalgt	3.R	Rev. nr.	01	navn:	scandi / Nobel Topstyret
Dato:	14.09.2005	Mål:	1:1	tegner:	
Gødet:	J Jensen	Profil:	Soft	Type:	Type 3-2 - 65

Fremtidens Vinduer & Døre Nordvestvej 4 B DK 7450 Aars. TLF. 98 02 10 04 Fax. 98 02 42 07. info@fvd.dk www.fvds.dk

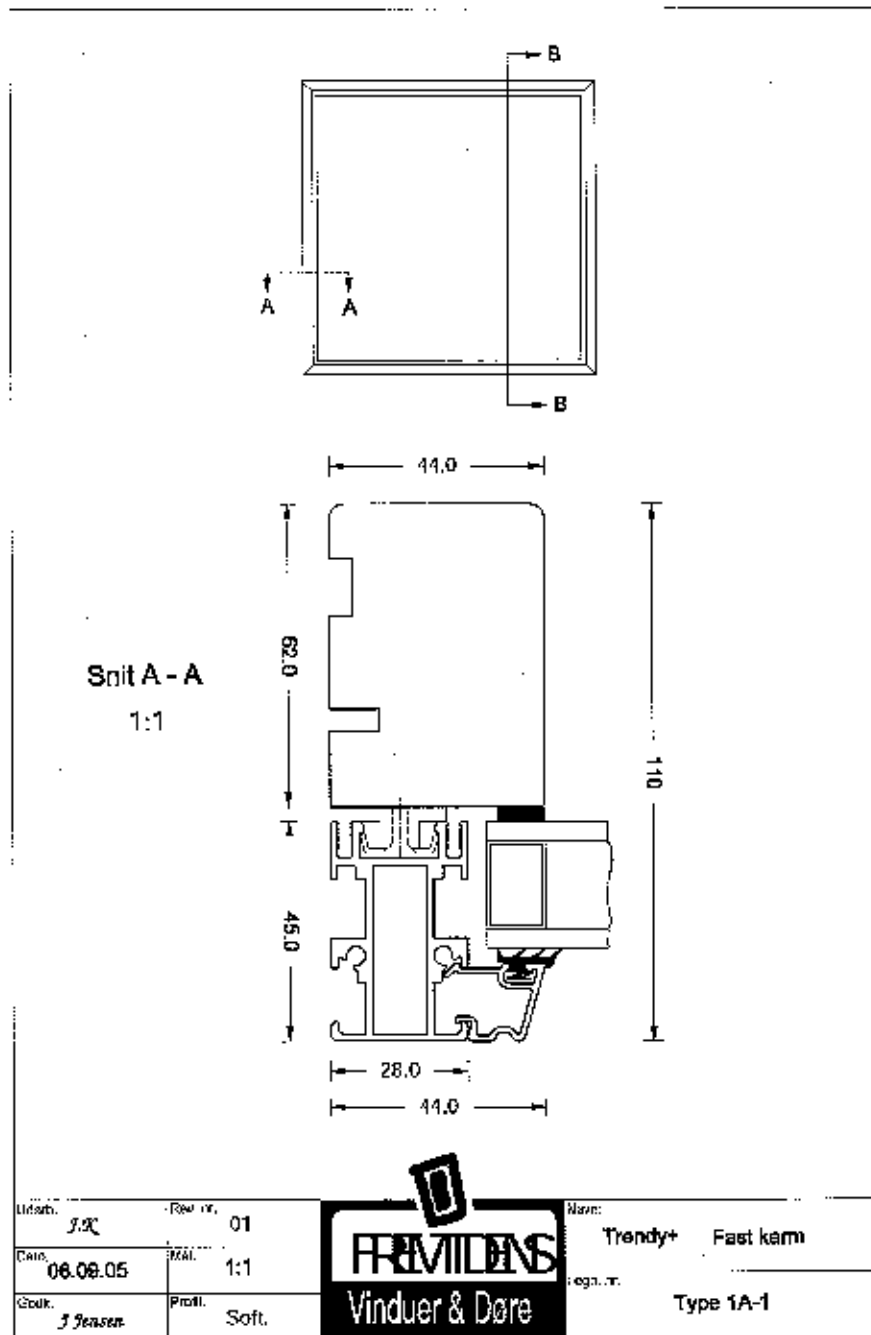

Fremtidens Vinduer & Døre Nordvej 4 B 126 Årslev 1181 38 02 10 44 Fax: 98 02 42 57. fvd@fvd.dk www.fvd-es.dk

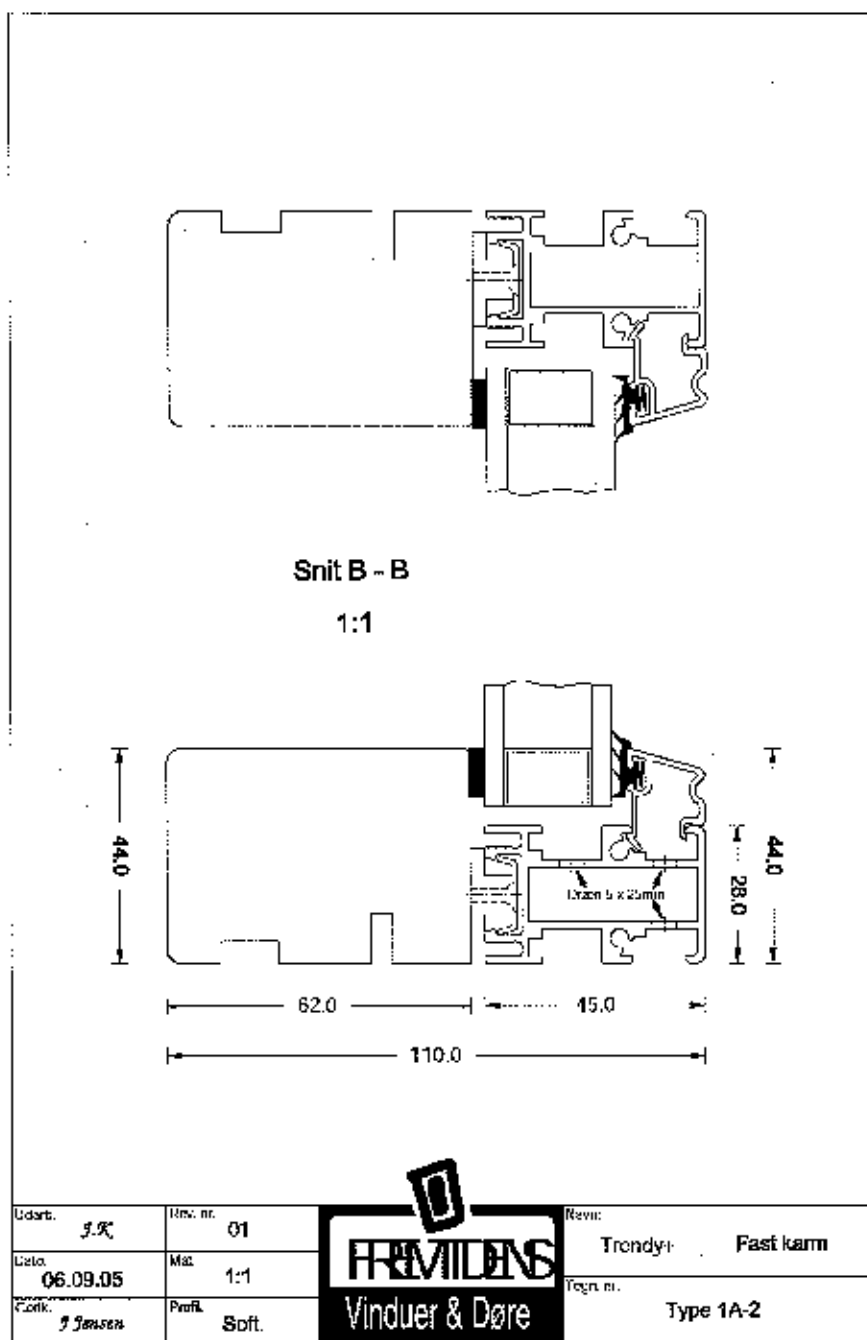

Fremtidens Vinduer & Døre Nordvestvej 4-6 DK-Aars. Tlf. 80 62 10 44 Fax. 80 62 42 57. fd@fd.dk www.fd.dk

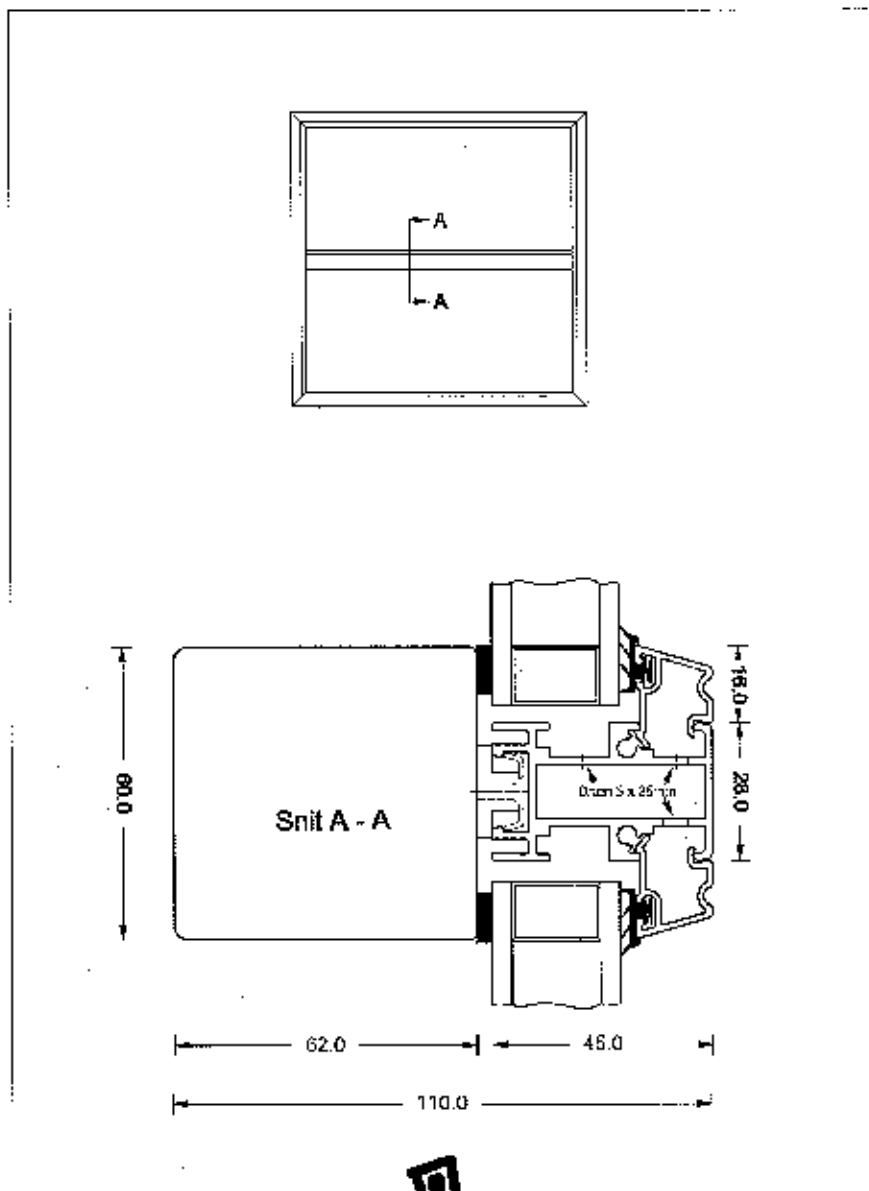

Udarb. J.K.	Rev. nr. 01	FREMTIDENS	Navn Trendy+ Fæst karm
Dato 08.09.05	Mål 1:1		Tag nr. Type 1A-1 V Post
Gode J. Jensen	Profil Soft		

Fremtidens Vinduer & Døre Montagesvej 4-6 DK-7470 TIF, 28 67 10 44 Fax 28 67 42 17, hrd@td.dk www.td.as.dk

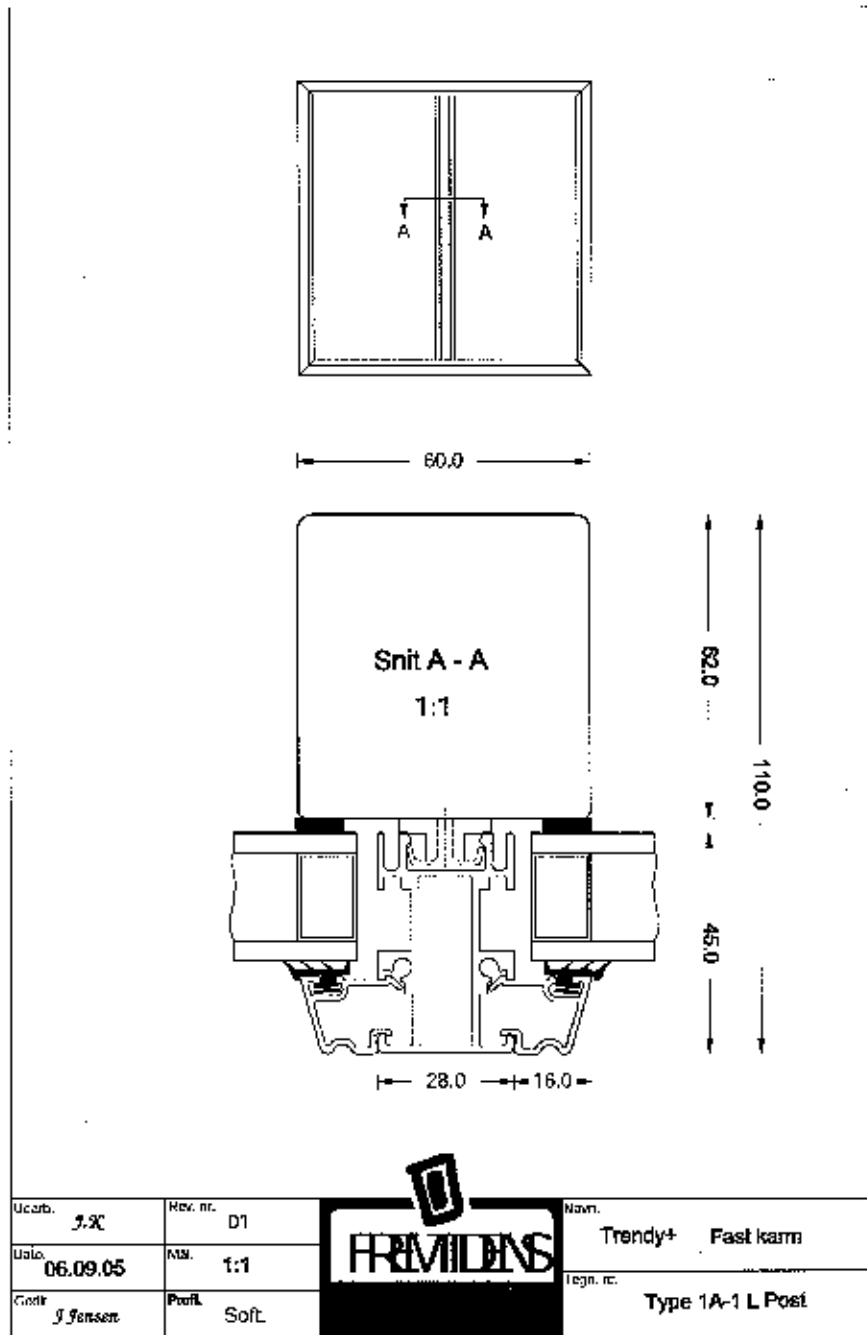

Fremtidens Vindue & Dør Nordvestvej 4-6 DK-8250 Tlf. 98 62 10 11 Fax. 89 62 42 57. info@fd.dk www.fv1-65.dk

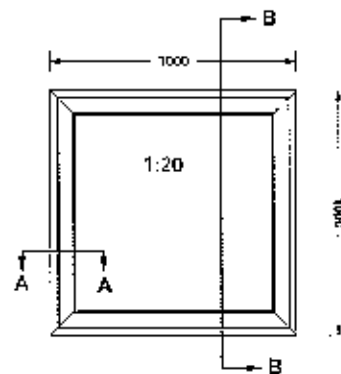

Standard beslag:

- Vinduesglidebeslag
- Vinduespaskvil
- Vinduesgreb

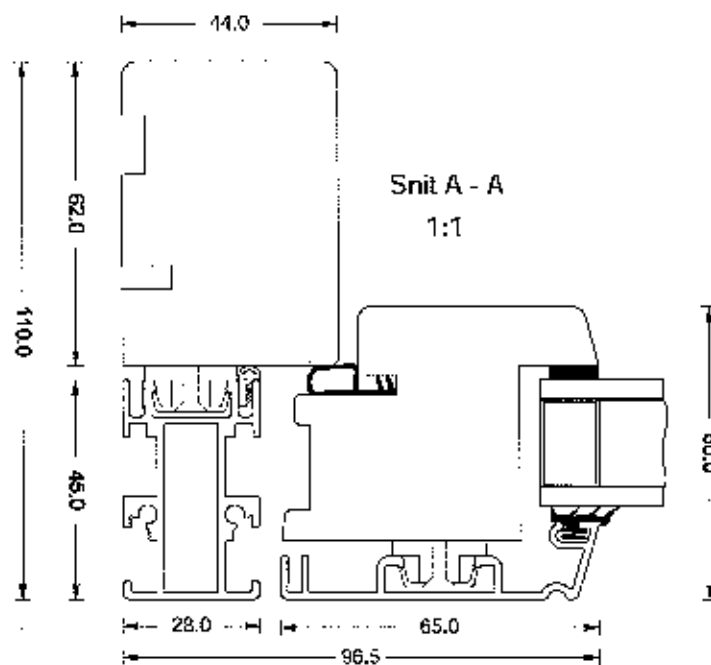

Udv. <i>S.K.</i>	Rev. nr. 01	FREMTIDENS Vinduer & Døre	Navn: Trendy+ Topstyret
Dato: 08.09.2005	Ans: 1:1 1:20		Tegn. nr. Type 3A-1 / 65
Løst: <i>J. Jensen</i>	Prof.: Soft.		

Fremtidens Vinduer & Døre Nordvestvej 4 0 DK Aars. TLF. 98 02 10 44 Fax. 98 02 42 52 best@fd.dk www.fel.as.dk

